



STRANSKA SEKCIJSKA VRATA

NOVO. Površina Slategrain s strukturo skrilavca
v 15 zelenih barvah in RAL-barvah po izbiri

HÖRMANN





4

Dobri razlogi
za sekcijska
vrata Hörmann.



12

Navdihi.



18

Dizajn.
Oprema.
Dodatna oprema.

Odgovornost že nekaj generacij

Družinsko podjetje Hörmann je že več kot 85 let specialist za gradbene elemente. To zavezuje prejšnje, sedanje in prihodnje generacije. Prav zato ima ekološka odgovornost za nas tako pomembno vlogo. V ta namen razvijamo inovativne rešitve za trajnostne izdelke in pametno varstvo okolja.



„DOBRO IME SI JE TREBA PRIDOBITI.“

August Hörmann

Povsem v smislu ustanovitelja družbe je blagovna znamka Hörmann porok za kakovost in z več kot 20 milijoni prodanih vrat in pogonov sodi med najuspešnejše ponudnike v Evropi. S pomočjo široke mednarodne prodajne in servisne mreže je Hörmann vaš močni mednarodni partner za visokokakovostne gradbene elemente.

POGLED V PRIHODNOST. Hörmann daje dober zgled. Zato svoje potrebe po električni energiji v Nemčiji 100% pokrivamo z zeleno elektriko. Skupaj s pametnim in certificiranim sistemom energetskega menedžmenta, s CO₂-nevtralno dostavo pošte ter pridobivanjem sekundarnih surovin je izpust CO₂ letno manjši za več kot 40.000 ton. Poleg tega kompenziramo več kot 100.000 ton CO₂ s pospeševanjem projektov vetrne energije in pogozdovanja v sodelovanju z družbo Climate Partner.



Več informacij vam je na voljo na
www.hoermann.de/umwelt



Kakovost znamke Izdelano v Nemčiji



Družinsko podjetje Hörmann ponuja vse pomembne gradbene elemente za gradnjo in obnovo na enem mestu. Proizvodnja teh elementov poteka v visoko specializiranih tovarnah in temelji na najnovejših tehničnih dosežkih. Poleg tega naši sodelavci intenzivno razvijajo nove proizvode, nenehno dopolnjujejo obstoječe in jih izboljšujejo do podrobnosti. Tako nastajajo patenti in edinstvene ponudbe na trgu.





10 let
garancije*

DOLGA ŽIVLJENJSKA DOBA JE ZAGOTOVLJENA.

Vse bistvene elemente vrat in pogonov razvija in proizvaja Hörmann sam. Trajnostni preizkusi, izvedeni v realnih pogojih, zagotavljajo domišljene serijske proizvode s kakovostjo Hörmann. Zato in zaradi zagotovljene brezkompromisne kakovosti imate pri podjetju Hörmann 10 let garancije za vsa sekcijska vrata ter 5 let garancije za pogone Hörmann.*

* Izčrpne pogoje garancije najdete na spletnem naslovu: www.hoermann.com



Preizkušeno in
certificirano

VARNOST ZA VAS IN VAŠO DRUŽINO.

Stranska sekcijska vrata Hörmann so preizkušena in certificirana posamično ter tudi v kombinaciji s pogoni Hörmann v skladu z visokimi varnostnimi zahtevami evropskega standarda 13241. Stranska sekcijska vrata bi bila težko še varnejša. To zagotavlja vam in vaši družini vsakodnevno varnost.



Odkrijte prostorski čudež

Za razliko od dvižnih, sekcijskih ali navojnih garažnih vrat se ta stranska sekcijska vrata ne odpirajo navzgor, temveč bočno. To je še posebej koristno, če želite imeti na primer strop garaže prost za shranjevanje predmetov (deske za surfanje ipd.) ali če vratnega krila zaradi gradbenih danosti (poševen strop, nizka preklada, moteče odtočne cevi) ni mogoče pomakniti ali namestiti pod strop.





ZANESLJIVO. Zaradi optimalno usklajene oblike vratnih elementov in tečajev na prehodnih odsekih ni nobenih mest z nevarnostjo stisnjenja. Zanesljiva izklopna avtomatika deluje tako pri odpiranju kot pri zapiranju vrat. V primeru nepričakovanih ovir v območju odpiranja vrat ali ob steni se vrata takoj ustavijo. To varuje ljudi pred telesnimi poškodbami in preprečuje poškodbe vozil ali predmetov že od samega začetka.



VARNO. Brž ko so garažna vrata zaprta, se varovalo pred dvigovanjem avtomatsko zaskoči v omejevalnik tekalnega vodila, vrata so v trenutku stabilno zapahnjena in zaščitena pred dvigovanjem. Dodatno kavlja na stranskem delu vrat stabilno povezuje vrtno krilo s stranskim vodilom.



Oglejte si kratki film na:
www.hoermann.com/videos



LAHKOTNO, MIRNO, NATANČNO. Pomik panelov, debelih 42 mm in zapolnjenih s PU-peno, poteka varno in natančno zgoraj s pomočjo stabilnih dvojnih tekalnih koles in spodaj po zaobljenem talnem vodilu. Na obeh straneh odprta konstrukcija omogoča enostavno čiščenje talnega vodila.

Pametno udobje pri upravljanju

Pogoni Hörmann prepičajo z večjim udobjem, pametnimi funkcijami in pametno tehnologijo. Z našimi elegantnimi ročnimi oddajniki lahko svoja vrata udobno odpirate kar iz avtomobila. Ali pa za odpiranje vrat enostavno uporabite svoj pametni telefon z aplikacijo Hörmann BlueSecur ali s sistemom Hörmann Smart Home System homee.





Samo pri Hörmannu

CERTIFICIRANA VARNOST. Novi dvosmerni radijski sistem BiSecur s posebej varnim postopkom kodiranja in stabilnim dosegom brez motenj vam zagotavlja, da vašega radijskega signala nihče ne more kopirati. To potrjujejo tudi strokovnjaki za varnost univerze Ruhr-Universität Bochum in neodvisni inštituti za preizkušanje.



Oglejte si kratki film „BiSecur – das Funksystem mit zertifizierter Sicherheit“ (BiSecur – brezžični sistem s certificirano varnostjo) na: www.hoermann.com/videos

FUNKCIJA ZA OSEBNI PREHOD. Za prehod oseb se lahko stranska sekcija vrata hitro in enostavno samo delno odprejo. Tako boste hitreje prišli v garažo, npr. do svojega kolesa. Pri vratih s pogonom je mogoče širino osebnega prehoda nastaviti individualno. Na primer ozek prehod samo za osebe ali širši prehod za kolo, motor ali samokolnico. Vrata lahko upravljate prek svojega ročnega oddajnika ali izbirno dobavljivega držala vrat z radijsko vodenim modulom.

→ Preostale informacije so vam na voljo od strani 28 naprej.

Samo kratek pritisk na držalo, in vrata se avtomatsko pomaknejo do nastavljene pozicije.



S sistemom Smart Home System homee lahko prek svojega tabličnega računalnika ali pametnega telefona nadzorujete vse funkcije vrat.





POVRŠINA PLANAR. Elegančna površina v šestih ekskluzivnih barvnih odtenkih Hörmann Matt deluxe izpolnjuje vse zahteve sodobnega oblikovanja vrat. Prepričljiva je zaradi povezave gladke površine s fino eleganco in s trendovskimi mat barvami.

→ Na voljo kot vodoravni motiv L. Vse barve in podrobnosti boste našli od strani 24 naprej.



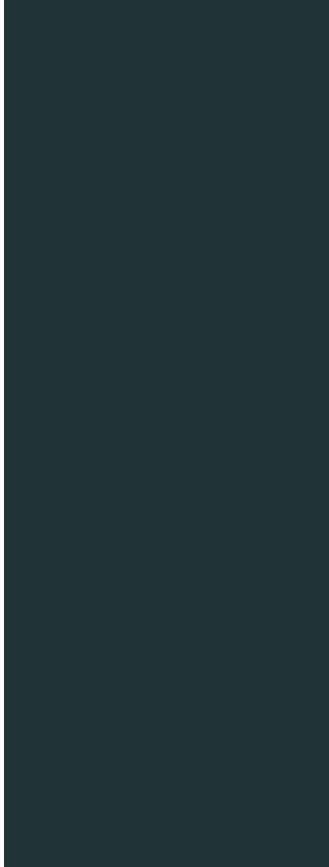

POVRŠINA SILKGRAIN. Ta svilnato gladka površina je s svojim plemenitim videzom prva izbira pri sodobni arhitekturi.

→ Na voljo kot vodoravna motiva L in M. Vse barve in podrobnosti boste našli od strani 22 naprej.

ZGORAJ LEVO. Oblikovanje z vodoravnim motivom L 451 s površino Silkgrain, antracitno siva RAL 7016

ZGORAJ DESNO. Detajl Silkgrain antracitno siva RAL 7016

SPODAJ LEVO. Vodoravni motiv L Planar CH 7016 Matt deluxe, antracitno siva

SPODAJ DESNO. Detajl Planar, CH 7016 Matt deluxe, antracitno siva





POVRŠINA DECOGRAIN. Površina z realističnimi detajli je na voljo v petih naravnih imitacijah lesa in v imitaciji antracitne barve s kovinskim učinkom. S posebno površinsko zaščito z UV-obstojnimi folijskim premazom iz umetne mase na zunanji strani jeklenih lamel vaša vrata še dolgo ohranijo lep videz.

→ Na voljo kot vodoravna motiva L in M. Vse imitacije in podrobnosti boste našli od strani 25 naprej.



POVRŠINA DURAGRAIN. Pri tej gladki površini vrat lahko izbirate med 24 detajlnimi, naravnimi in barvno obstojnimi imitacijami ali pa na vašo željo vrata potiskamo z individualno sliko. Končni premaz iz zaščitnega laka visoke trdnosti je še posebej neobčutljiv, odporen proti praskam in neobčutljiv na umazanijo. Vaša vrata bodo tako dolgo ohranila brezhiben videz.

→ Na voljo kot vodoravni motiv L. Vse imitacije in podrobnosti boste našli od strani 26 naprej.



ZGORAJ LEVO. Detajl Decograin Golden Oak

ZGORAJ DESNO. Navpični motiv M, Decograin Golden Oak

SPODAJ LEVO. Detajl Duragrain Burned Oak

SPODAJ DESNO. Vodoravni motiv L Burned Oak

POVRŠINA SLATEGRAIN ■ NOVO. Skrilaste plošče so model za to novo strukturirano površino, ki daje vašim vratom poseben videz. Majhne praske je mogoče enostavno popraviti s pomočjo strukture skrilavca.

→ Na voljo kot vodoravna motiva L in M. Vse barve in podrobnosti boste našli od strani 22 naprej.



ZGORAJ LEVO. Detajl Slategrain, standardno bela RAL 9016

ZGORAJ DESNO. Vodoravni motiv L Slategrain, antracitno siva RAL 7016

SPODAJ LEVO. Vodoravni motiv M, Woodgrain, standardno bela RAL 9016

SPODAJ DESNO. Detajl Woodgrain, standardno bela RAL 9016

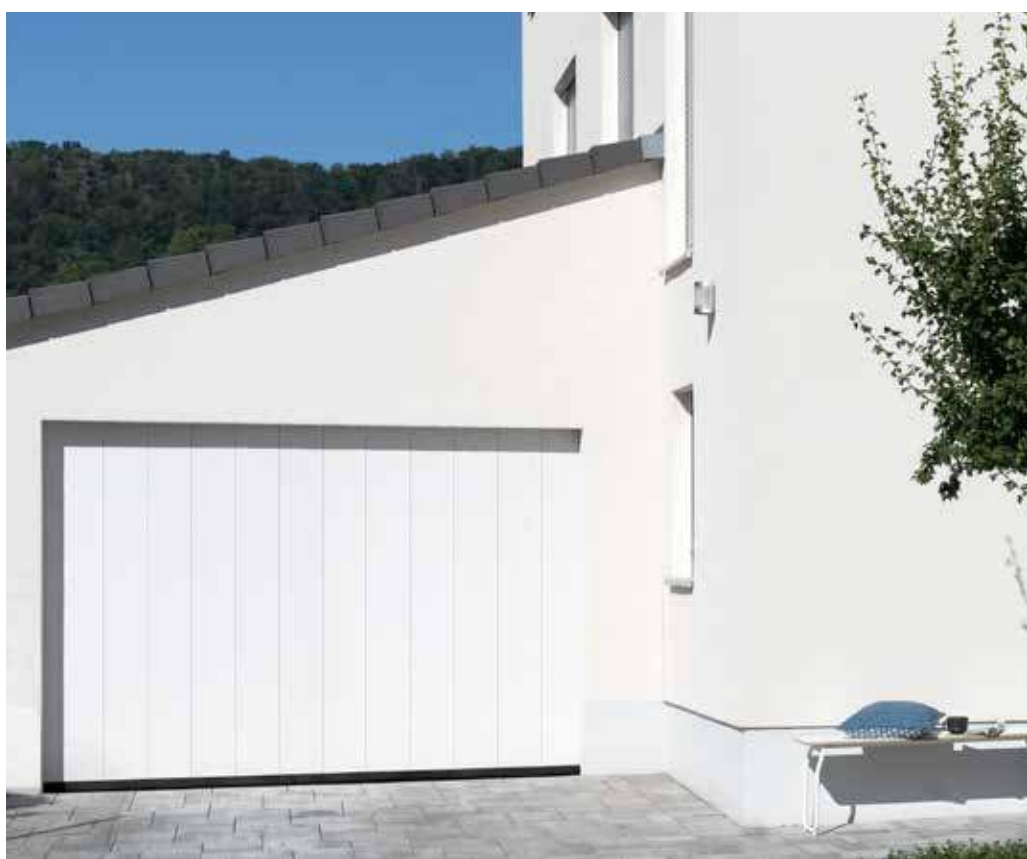



POVRŠINA WOODGRAIN. Pri tej cenovno ugodni in robustni površini z originalnim vzorcem žaginega reza se lahko manjše praske z lahkoto popravijo, kar omogoča rahlo brazdasta površina.

→ Na voljo kot vodoravna motiva L in M.
Vse barve in podrobnosti boste našli od strani 22 naprej.



20

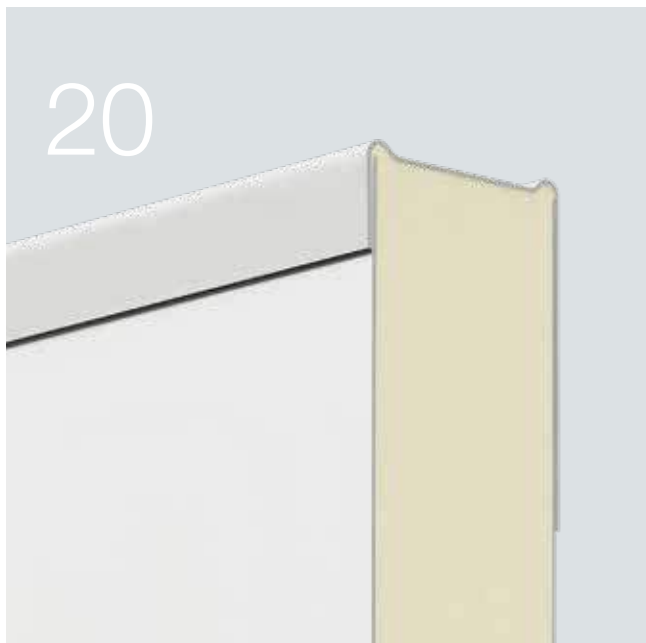

22

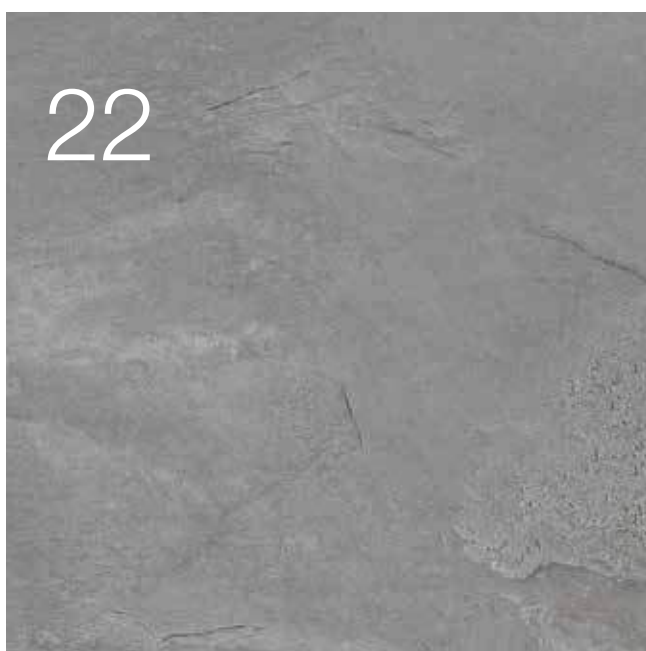

34



Dizajn. Oprema. Dodatna oprema.

- 20 Jeklena sekcijaska vrata
- 22 Površine, barve, imitacije
- 28 Držala
- 29 Zasteklitve in prezračevalne rešetke
- 30 Serijska oprema
- 32 Stranska vrata
- 34 Pogoni
- 36 Oprema
- 38 Velikosti in vgradni podatki

Jeklena sekcijska vrata

Izvedba vratnih kril in motivov vrat



HST 42

- Dobre izolacijske in tekalne lastnosti
- Dvostenske lamele debeline 42 mm

Standardni motivi

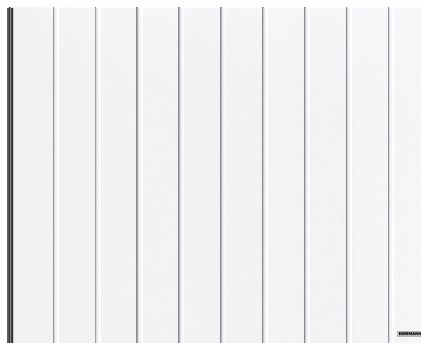

Navpični motiv M, standardno bela RAL 9016

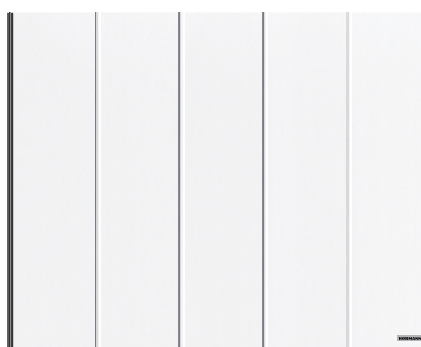

Navpični motiv L, standardno bela RAL 9016

Zmogljivostne lastnosti skladno z evropskim standardom EN 13241

Material lamel	pocinkana jeklena pločevina s poliestrskim osnovnim premazom
Debelina lamel	dvostenska izvedba, 42 mm
Toplotna izolacija U-vrednost vgrajenih vrat	1,9 W/(m ² K) ¹⁾
Obremenitev zaradi vetra ³⁾	razred 2
Tesnjenje pri vetru / vodi	razred 2 / razred 2 ²⁾
Širina maks. Višina maks.	6500 mm 3000 mm

Motivi / površine

Vodoravni motiv M	Woodgrain, Slategrain, Silkgrain, Sandgrain, Decograin
Vodoravni motiv L	Woodgrain, Slategrain, Silkgrain, Sandgrain, Planar, Decograin, Duragrain

¹⁾ U-vrednost velja za vgrajena vrata brez zasteklitve v velikosti 4300 x 3000 mm

²⁾ Do 70 Pa vodnega tlaka

³⁾ Višji razredi odpornosti proti obremenitvam zaradi vetra po naročilu

Motivi z oblikovalskimi elementi



Navpični motiv L, standardno bela RAL 9016
Oblikovalski element motiv 451



Navpični motiv L, standardno bela RAL 9016
Oblikovalski element motiv 456



Navpični motiv L, standardno bela RAL 9016
Oblikovalski element motiv 461 z zasteklitvijo

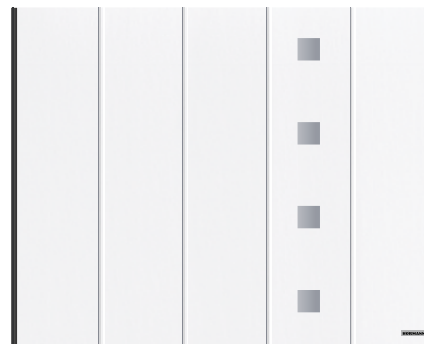

Navpični motiv L, standardno bela RAL 9016
Oblikovalski element motiv 460

Oblikovalski elementi



Motiv 451

Motiv 461

Motiv 452

Motiv 462



Motiv 471

Motiv 481

Motiv 459

Motiv 469



Motiv 472

Motiv 482

Motiv 473

Motiv 483

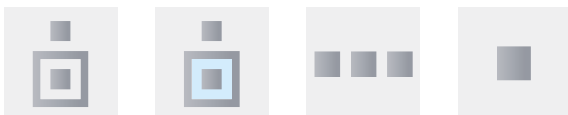

Motiv 453

Motiv 463

Motiv 456

Motiv 460



Motiv 454

Motiv 455

Motiv 474

Motiv 475

Zasteklitve



Oblikovalski element v krtačenem nerjavnem jeklu



Pravo steklo

Izbirno motiva 461 in 481



Oblikovalski element v antracitno sivi RAL 7016 lakirano, s plastično zasteklitvijo za motive 461, 462, 463, 469, 481, 482 in 483

Površine, barve, imitacije

Woodgrain, Slategrain, Silkgrain

Woodgrain



Slategrain ■ NOVO



Silkgrain

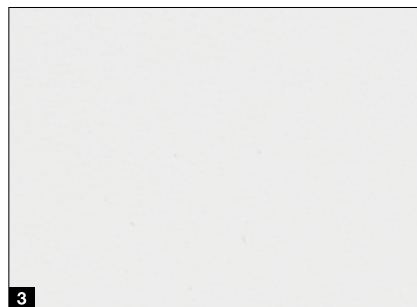

16 prednostnih barv

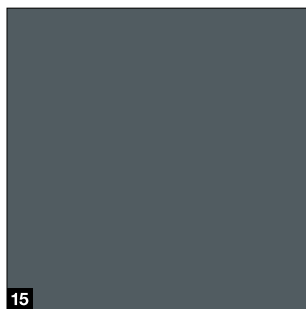
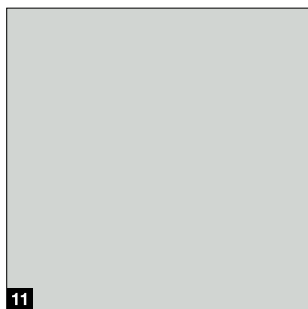
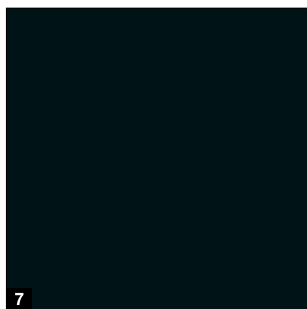
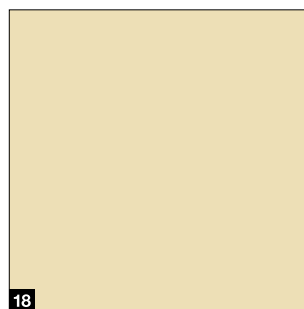
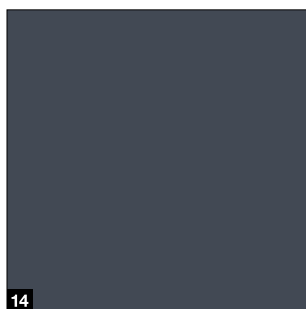
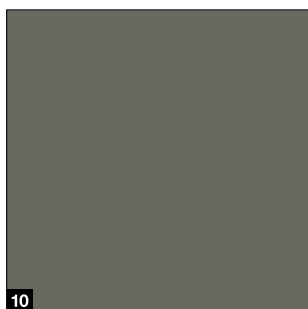
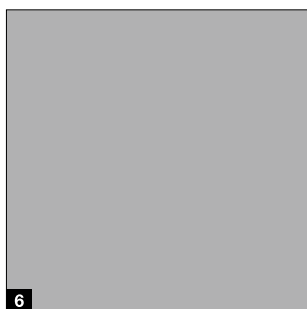
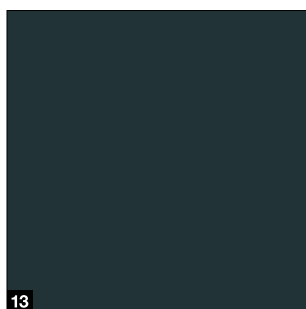
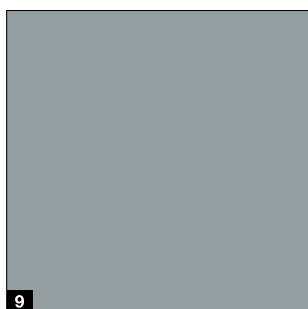
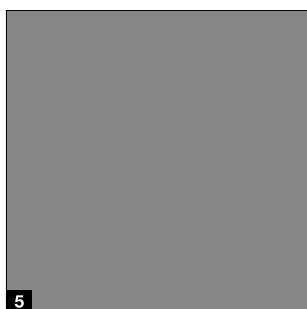
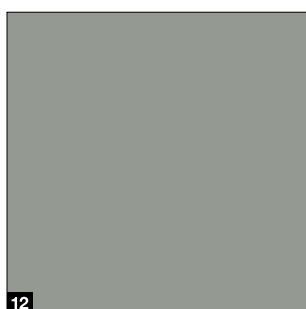

Samo pri Hörmannu

Površina Slategrain

1 Woodgrain

RAL 9016 standardno bela

2 Slategrain

RAL 9016 standardno bela

3 Silkgrain

RAL 9016 standardno bela

Cenovno ugodne barve

4 CH 703 antracitno kovinska ■ **NOVO**

5 RAL 9007 temna barva aluminija

6 RAL 9006 svetla barva aluminija

7 RAL 9005 intenzivno črna ■ **NOVO**

8 RAL 8028 terra rjava

9 RAL 7040 temno siva

10 RAL 7039 kremenčevo siva ■ **NOVO**

11 RAL 7035 svetlo siva

12 RAL 7030 kamnito siva

13 RAL 7016 antracitno siva

14 RAL 7015 skrilasto siva ■ **NOVO**

15 RAL 7012 bazaltno siva ■ **NOVO**

16 RAL 6009 smrečno zelena

17 RAL 6005 zelena kot mah

18 RAL 1015 barva svetle slonovine

RAL po naročilu

Površine Woodgrain, Silkgrain in Slategrain so vam na voljo izbirno v približno 200 barvah RAL* pa tudi v številnih barvah NCS in DB.

Upoštevajte:

Notranje strani garažnih sekcijskih vrat so načeloma na voljo v sivobelem barvnem odtenku, RAL 9002.

Temnim barvam se je pri dvostenskih jeklenih vratih, vgrajenih na sončnih legah, bolje izogniti, ker lahko morebitni upogib lamel vpliva na delovanje vrat.

Vsi podatki o barvah se nanašajo na posamezno barvo barvne lestvice RAL.

Prikazane barve in površine lahko zaradi tiskarsko-tehničnih vzrokov odstopajo. Naj vam svetuje vaš Hörmann partner.

* Barve RAL Classic, ne velja za barve z bisernim učinkom in svetleče barve

Zaščitni premazi ■ **NOVO** za dolgotrajno lep videz vrat

Končni premaz. Površina lamel postane z zaščitnim lakom še posebej neobčutljiva, odporna proti praskam in neobčutljiva na umazanijo.

Končni premaz „proti grafitom“. Z zaščitnim lakom na površini lamele ter na zasteklitvah, oblikovalskih elementih itd. lahko grafito odstranite s posebnim komercialnim čistilom.

→ Na voljo za površine Woodgrain, Slategrain in Silkgrain.

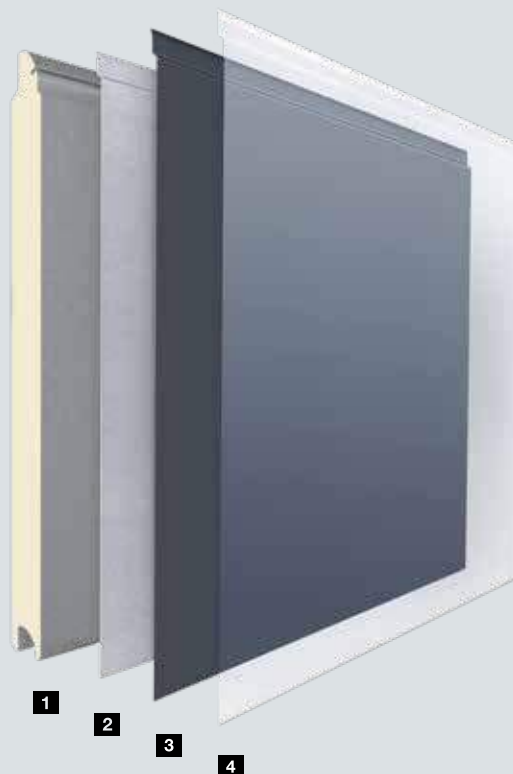

- 1 Dvostenska lamela
- 2 Pocinkana površina
- 3 Poliestrski osnovni premaz
- 4 Končni premaz ali končni premaz „proti grafitom“

Površine, barve, imitacije

Sandgrain, Planar, Decograin

Sandgrain

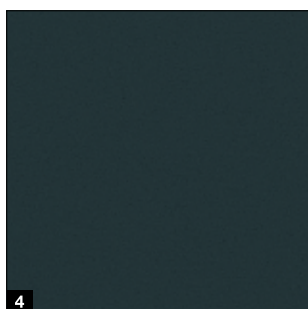

Standardna barva

1 RAL 9016 standardno bela

Cenovno ugodne barve

2 RAL 9006 svetla barva aluminija

3 RAL 8028 terra rjava

4 RAL 7016 antracitno siva

Planar

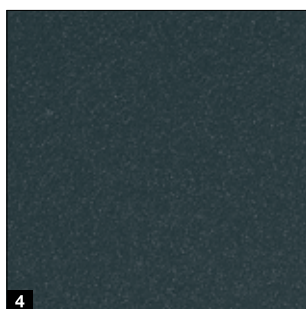
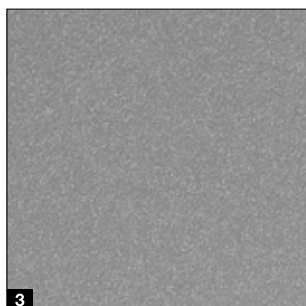
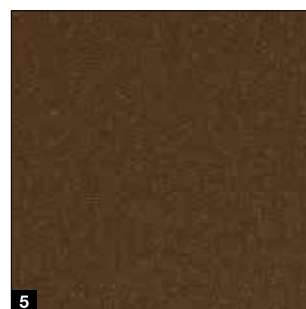
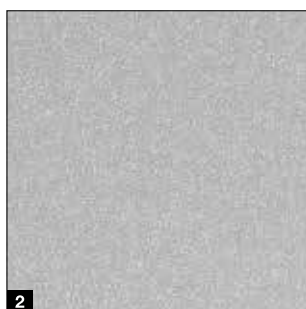
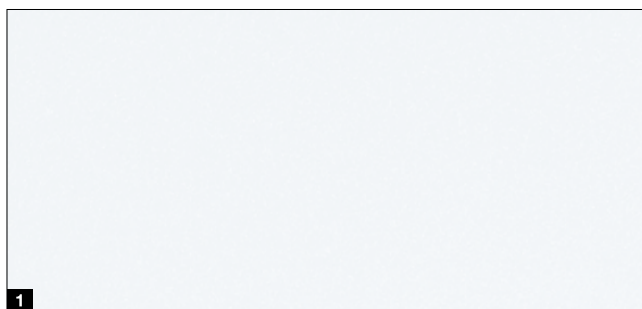

Standardna barva

1 CH 9016 Matt deluxe, standardno bela

Cenovno ugodne barve

2 CH 9006 Matt deluxe, svetla barva aluminija

3 CH 9007 Matt deluxe, temna barva aluminija

4 CH 7016 Matt deluxe, antracitno siva

5 CH 8028 Matt deluxe, terra rjava

6 CH 703 Matt deluxe, antracitno kovinska

Decograin

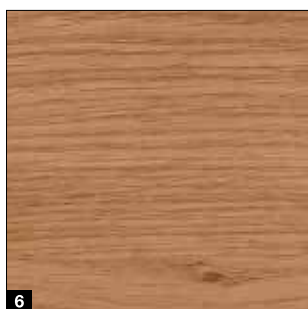

Imitacije Decograin

- 1 Titan Metallic CH703, antracitna s kovinskim efektom
- 2 Decograin Golden Oak, srednje rjava, zlato rumena imitacija hrasta
- 3 Dark Oak: imitacija hrasta, v barvi oreha
- 4 Night Oak: intenzivno temna imitacija hrasta*
- 5 Rosewood: imitacija lesa v barvi mahagonija*
- 6 Winchester Oak, imitacija hrastovih grč naravne barve*

* Ne za LPU 67 Thermo

Samo pri Hörmannu

Vratno krilo, maska za preklado in stransko vodilo
v enakem videzu, Woodgrain, standardno bela RAL 9016



Enak videz vodil in vratnega krila

Harmoničen videz vrat nastane s številnimi podrobnostmi: maska za površinsko izravnavo preklade **A** se vedno dobavi enakega videza* kot lamele vrat. Vse se ujema. Stranska vodila **B** so vam na voljo serijsko s površino Woodgrain bele barve. Z oblogami vodil je stranska vodila mogoče enostavno prilagoditi površini lamel.

* Pri površini Slategrain z gladko površino, pri površini Duragrain v barvi, ki se ujema z lamelo vrat, ali v RAL-barvi po vaši izbiri

Površine, barve, imitacije

Duragrain

Duragrain



Duragrain
izjemno odporno
proti praskam

Odporen proti praskam in z lastnostjo odbijanja umazanije

Inovativni digitalni postopek tiskanja v kombinaciji s končnim premazom iz zaščitnega laka z visoko trdnostjo obstaja le pri podjetju Hörmann.

To je osnova za trajno lep videz vrat.

Pri vratih Duragrain dobavimo izbirno oblogo povodil in maske v barvnem tonu, ki je usklajen z imitacijo.

- 1 Dvostenska lamela
- 2 Pocinkana površina
- 3 Osnovni premaz
- 4 Inovativni digitalni tisk
- 5 Končni premaz z zaščitnim lakom visoke trdnosti



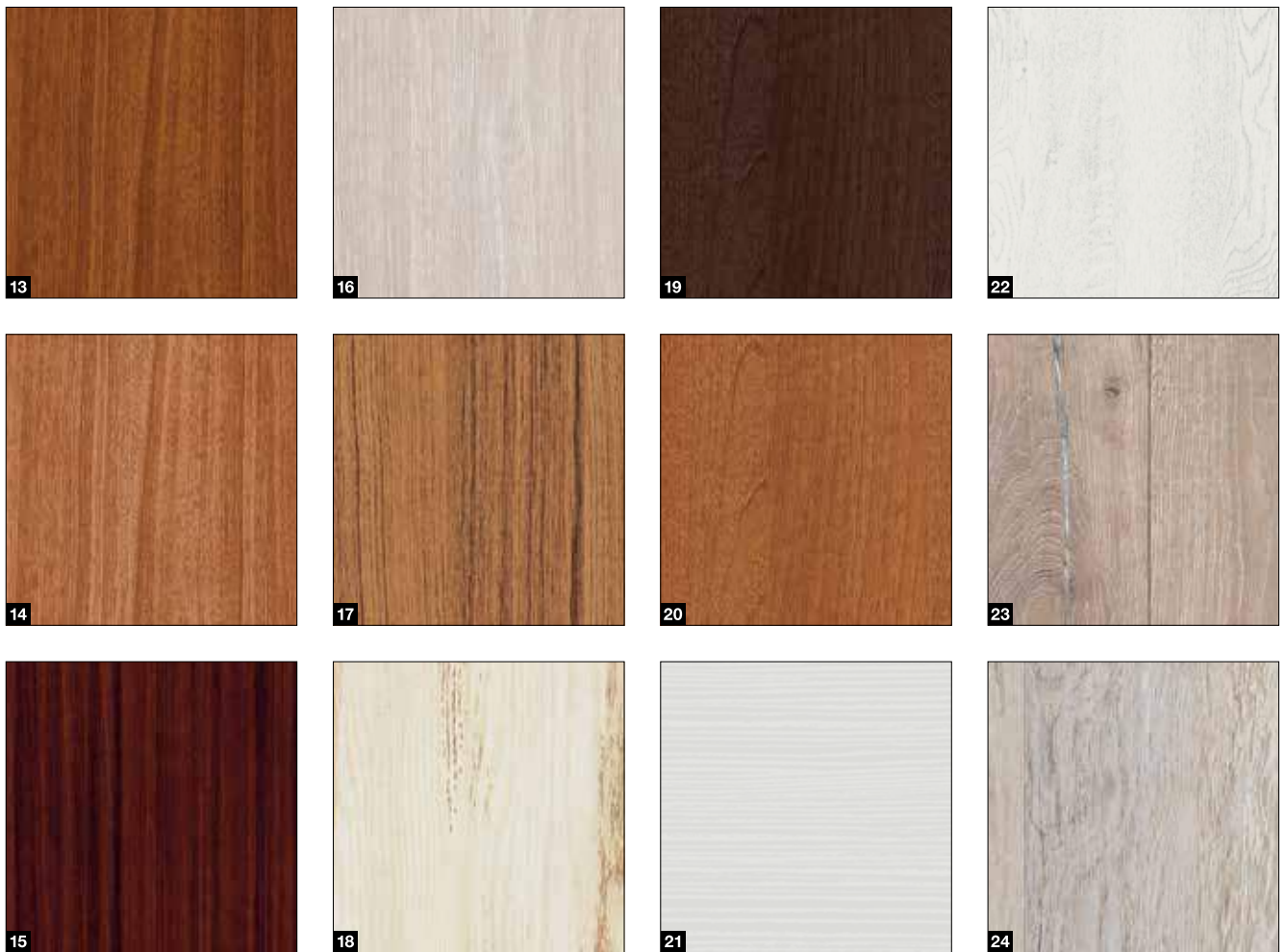

- | | |
|-----------------------|-----------------------------------|
| 1 Beton | 13 Noce sorrento balsamico |
| 2 Beige (bež) | 14 Noce sorrento natur |
| 3 Moca | 15 Sapeli |
| 4 Grigio | 16 Sheffield |
| 5 Grigio scuro | 17 Tikovina |
| 6 Rusty Steel | 18 Used Look |
| 7 Bambus | 19 Oreh Terra |
| 8 Burned Oak | 20 Walnuss Kolonial (oreh) |
| 9 Cherry | 21 White brushed |
| 10 Nature Oak | 22 White Oak |
| 11 Smreka | 23 Whiteoiled Oak |
| 12 Rusty Oak | 24 Whitewashed Oak |

Upoštevajte:

Notranje strani vrat Duragrain so načeloma na voljo v sivobelem barvnem odtenku RAL 9002. Pri odpiranju vrat je zunaj vidna ozka sivobela črta med lamelami.

Stransko vodilo in maska za preklado sta na voljo serijsko s površino Woodgrain, standardno bele barve RAL 9016. Izbirno so vam na voljo maske za preklado in vodila v barvi, ki se ujema z imitacijo, ali barvi RAL po izbiri.

Držala

Za uporabo v zaprtih prostorih in na prostem

Držala



1



2



3



4



5



6

Vrata z ročnim upravljanjem so na voljo serijsko z držalom v svetli barvi aluminija. Izbirno so na voljo tudi tri druge barve.

Enake izvedbe so vam na voljo po želji tudi pri avtomatskih vratih, vključno z avtomatsko funkcijo osebne prehoda.

Držala

- 1 Svetla barva aluminija RAL 9006
- 2 Standardno bela RAL 9016
- 3 Rjava
- 4 Videz krtačenega nerjavnega jekla

Pozicija držala

- 5 Standardna izvedba
- 6 Izvedba z vmesno širino

Integrirano držalo z zaklepanjem s popolnimi funkcijami za brezžična notranja stikala

S pomočjo dveh tipk in drsnim regulatorjem na notranji strani držala lahko:

- 1 vrata v celoti odprete in zaprete,
- 2 upravljate funkcijo za osebni prehod,
- 3 izklopite radijski signal (nastavitev v času dopusta).



Zasteklitve in prezračevalne rešetke

Za več svetlobe in boljše zračenje

Različice zasteklitev



Zasteklitve za zgornji del vrat so na voljo iz dvojnega plastičnega prozornega stekla ali stekla s kristalno strukturo. Okvirji so serijsko bele barve, izbirno na voljo tudi v barvnem odtenku vrat ali RAL po izbiri.

Zasteklitev

- 1 Zasteklitev S0
- 2 Zasteklitev S1
- 3 Zasteklitev S2

Prezračevalne rešetke



Prezračevalna rešetka v spodnjem delu vrat je na voljo serijsko v črni in izbirno v barvnem odtenku vaših vrat ali lestvice RAL po izbiri.

Prezračevalne rešetke

- 4 Presek prezračevanja 40 cm² / rešetko

Serijska oprema

Za varno in dolgotrajno funkcijo vrat

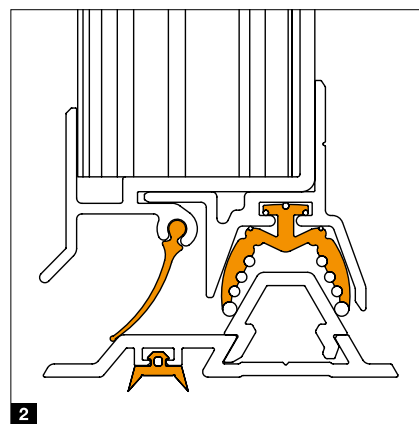



Natančen tek vrat

Plastična dvojna tekalna kolesca **1** iz proti obrabi odporne umetne mase se premikajo varno in natančno po aluminijastem tekalnem vodilu in preprečujejo iztiranje vratnih lamel. Hkrati pa zagotavljajo lahek in miren tek vrat, tako da je mogoče vrata tudi ročno z lahkoto odpreti. Stabilni spojni šarnirji na tekalnih kolesih in med lamelami skrbijo za visoko stabilnost vratnega krila.

Dobro zatesnjeno

Zahvaljujoč se novemu talnemu vodilu z neprekinjenim talnim tesnilom, **2** so stranska sekcijska vrata prepričljiva zaradi neprepustnosti za vodo in zračne prepustnosti razreda 2. Tako so vrata dobro zatesnjena pred dežjem in listjem. Garaža ostane dalj časa čista in jo je treba redkeje čistiti. Hkrati pa se zmanjša nevarnost nesreče zaradi zdrsa.

Varno zapahnjeno

S pomočjo zgornjega in spodnjega vodila se vrata zelo natančno zaprejo. Dodatna kavlja **3** na stranskem delu vrat stabilno povezuje vrata s stranskim vodilom. Pri tem pa to mehansko varovalo praktično preprečuje neželeno dvigovanje vrat. Za še boljše protivlomno zaščito so lahko vrata z ročnim upravljanjem izbirno opremljena s trojnim zapahom na spodnjem zaključnem robu.

Natančno vodenje vratnega krila

Spodnje aluminijasto vodilo **4** varno vodi vratne lamele in preprečuje, da bi izskočile. Zaradi plitke izvedbe je omogočen neoviran dostop.

Enostavna montaža

Vodilo stranskih sekcijskih vrat se enostavno privije in se lahko kot celota pritrdi na steno garaže. Vgradnjo v primeru omejenega prostora, s samo 140 do 450 mm stranskega prostora, omogoča okovje DS **5** z dvojnimi stranskimi tekalnimi vodili. Z novimi nastavljivimi stenski nosilci se stransko vodilo enostavno namesti.



Stranska vrata

Garažna stranska vrata NT 60

Velikosti vrat*

- Širina (1-krilna)
990–1115 mm
- Širina (2-krilna)
1130–3000 mm
- Višina (1-/2-krilna)
1990–2183 mm

Okvir vratnega krila

- Široka izvedba (tip profila 2)

Standardna oprema

- Aluminijski profili debeline 60 mm v barvi lamel oz. pri polnilih Duragrain v barvi, prilagojeni imitaciji **1**
- Aktivno vratno krilo z garnituro plastičnih kljuk v črni barvi z ovalnimi rozetami in profilno cilindrično ključavnico **2**
- Tridimenzionalno nastavljivi tečaji po izbiri v črni, beli barvi ali naravni barvi aluminija **3**



Izbirna oprema

- Garniture kljuk ali izmenične garniture v naravni barvi aluminija **4**, aluminijeva litina RAL 9016 **5**, rjava aluminijeva litina **6**, krtačeno nerjavno jeklo **7**
- Skriti tečaji za eleganten videz vrat v izvedbi z aluminijastim slepim podbojem **8**
- Stoječi zapah za zaklepanje pasivnega krila pri dvokrilnih stranskih vratih **9**
- Protivlomna varnostna oprema RC 2 s tritočkovnim zaklepanjem (zatic, zapah, 2 zapiralna kavlja) in varnostno rozeto **10**
- 2-krilna stranska vrata z asimetrično razdelitvijo (brez slike)

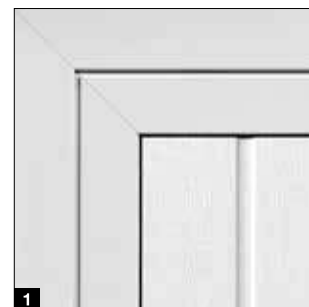

* Odvisno od izvedbe vratnega okvirja



Večnamenska vrata MZ Thermo65

Toplotno ločena stranska vrata iz jekla

- Toplotno ločeno vratno krilo, debeline 65 mm s polnilom iz trde PU-pene
- Toplotno ločen aluminijast slepi podboj s toplotno ločenim pragom
- Visoka vrednost toplotne prehodnosti $U = 0,82 \text{ W}/(\text{m}^2 \cdot \text{K})$
- Izbirno na voljo v varnostni izvedbi RC 2 kot vrata KSI Thermo46 z vratnim krilom debeline 46 mm



Več informacij vam je na voljo v brošuri Jeklena vrata.

Pogoni

SupraMatic 4

Superhitro odpiranje vrat in pametne dodatne funkcije

- 40 % večja hitrost odpiranja* do 20 cm/s
- Pametno upravljanje z aplikacijo BlueSecur App
- Udobno prezračevanje garaže
- Dodatna višina odpiranja
- Do 3-krat (SupraMatic E) oz. 5-krat* (SupraMatic P) boljša LED-osvetlitev
- Izredno enostavno programiranje z dvojnimi 7-segmentnim prikazom
- Kakovosten pokrov pogona iz nerjavnega jekla
- Povezava s sistemi pametne hiše preko serijskega vmesnika HCP
- Minimalna poraba toka v stanju pripravljenosti manj kot 1 W



BiSecur

Serijski ročni oddajnik HSE 4 BS s 4 tipkami, črna strukturirana površina s kromiranim pokrovom

Pogoni garažnih vrat	SupraMatic E	SupraMatic P
Bluetooth sprejemnik	integriran, z možnostjo vklopa in izklopa	integriran, z možnostjo vklopa in izklopa
HCP Bus priključek	integriran	integriran
Št. ciklov na dan / uro	25 / 10	50 / 10
Vlečna in pritiska sila	650 N	750 N
Največja sila	800 N	1000 N
Maks. hitrost odpiranja	20 cm/s	20 cm/s
Osvetlitev	20 LED	30 LED osvetlitev med pomikom
Maks. širina vrat	6000 mm	6500 mm
Maks. površina vrat	13,75 m ²	15 m ²

* V primerjavi s pogonom ProMatic 3

Samo pri Hörmannu
Evropski patent

Hörmann BlueSecur



Upravljanje s pametnim telefonom preko aplikacije Hörmann BlueSecur

Prvorazredna kakovost po privlačni ceni

- 20 % večja hitrost odpiranja* do 17 cm/s
- Udobno prezračevanje garaže
- Dodatna višina odpiranja
- Do 2-krat* boljše LED-osvetlitev
- Povezava s sistemi pametne hiše preko serijskega vmesnika HCP
- Minimalna poraba toka v stanju pripravljenosti manj kot 1 W



 **BiSecur**

Serijski ročni oddajnik
HSE 4 BS s 4 tipkami,
črna strukturirana površina
s plastičnim pokrovom

Pogoni garažnih vrat

ProMatic 4

Bluetooth sprejemnik	izbirno (HET-BLE)
HCP Bus priključek	integriran
Št. ciklov na dan / uro	25 / 10
Vlečna in pritisna sila	600 N
Največja sila	750 N
Maks. hitrost odpiranja	17 cm/s
Osvetlitev	10 LED
Maks. širina vrat	5000 mm
Maks. površina vrat	11,25 m ²

Oprema

Ročni oddajniki



HS 5 BS

4 funkcijske tipke in tipka za preverjanje pozicije, visokosijajna površina črne ali bele barve



HS 5 BS

4 funkcijske tipke in tipka za preverjanje pozicije, črna mat strukturirana površina



HS 4 BS

4 funkcijske tipke, črna mat strukturirana površina



HS 1 BS

1 funkcijska tipka, črna mat strukturirana površina



HSE 1 BS

1 funkcijska tipka, vključno z ušescem za obesek za ključe, črna mat strukturirana površina



HSE 4 BS

4 funkcijske tipke, vklj. z ušescem za obesek za ključe, črna mat strukturirana površina, s kromiranim ali plastičnim pokrovom



HSE 4 BS

4 funkcijske tipke, vključno z ušescem za obesek za ključe, visoko sijajna površina s kromiranimi pokrovi, barve (slike z leve): antracitno siva, Frozen Grey, Classic Grey, karbon, srebrna ■ **NOVO**



HSD 2-C BS

kromano do visokega sijaja, 2 funkcijski tipki, uporaben tudi kot obesek za ključe



HSZ 1 BS

1 funkcijska tipka, za vstavev v avtomobilski cigaretni vžigalnik



Postaja ročnega oddajnika

visokosijajna površina črne ali bele barve, črna mat strukturirana površina, za HS 5 BS, HS 4 BS, HS 1 BS



Nosilec ročnega oddajnika

za montažo na steno ali na senčilo stekla avtomobila, prosojen, za: HS 5 BS, HS 4 BS, HS 1 BS kot tudi HSE 1 BS in HSE 4 BS



Celoten program dodatne opreme najdete v brošuri Pogoni garažnih in dvoriščnih vrat.



**Brezžično kodno tipkalo
FCT 3 BS**

3 funkcije, z osvetljenimi tipkami, možna podometna oz. nadometna montaža, plastično ohišje v svetlo sivi RAL 7040 (na voljo tudi z 10 funkcijami in sklopnim pokrovom, lakirano v svetli barvi aluminija RAL 9006)



**Brezžično kodno tipkalo
FCT 10 BS**

10 funkcij, z osvetljenimi tipkami in sklopnim pokrovom, možna podometna oz. nadometna montaža, plastično ohišje lakirano v svetli barvi aluminija RAL 9006



**Čitalnik prstnih odtisov
FFL 25 BS**

2 funkciji, do 25 prstnih odtisov, s sklopnim pokrovom, možna podometna in nadometna montaža, plastično ohišje lakirano v svetli barvi aluminija RAL 9006



**Notranje brezžično tipkalo
FIT 5 BS**

4 funkcijske tipke in tipka za preverjanje pozicije, plastično ohišje v čisto beli RAL 9010

Tipkalo



**Notranje brezžično tipkalo
FIT 2-1 BS**

2 funkciji, možnost priključitve maks. 2 elementov upravljanja preko kabla, npr. ključno stikalo, plastično ohišje v čisto beli RAL 9010



**Notranje tipkalo
IT 1b-1**

velika, osvetljena tipka za udobno odpiranje vrat, plastično ohišje v čisto beli RAL 9010



**Transpondersko tipkalo
TTR 1000-1**

1 funkcija, za programiranje do 1000 ključev, obseg dobave: 1 ključ in 1 kartica (več po naročilu), ohišje iz cinkove tlačne litine v svetli barvi aluminija RAL 9006



**Kodno tipkalo
CTP 3-1**

3 funkcije, z osvetljenim napisom in z na dotik občutljivo črno površino, ohišje iz cinkove tlačne litine v svetli barvi aluminija RAL 9006



**Kodno tipkalo
CTV 3-1**

3 funkcije, posebno odporno s kovinsko strukturo, ohišje iz cinkove tlačne litine v svetli barvi aluminija RAL 9006 s pokrovom iz nerjavnega jekla



**Čitalnik prstnih odtisov
FL 150**

2 funkciji, krmiljenje s pomočjo prstnega odtisa, možno shraniti do 150 prstnih odtisov, ohišje iz cinkove tlačne litine v svetli barvi aluminija RAL 9006 s pokrovom iz nerjavnega jekla



**Ključno stikalo
1 STUP 50
2 STAP 50**

podometna in nadometna izvedba, vključno s 3 ključi, ohišje iz cinkove tlačne litine v svetli barvi aluminija RAL 9006 s pokrovom iz nerjavnega jekla



**Notranji senzor klimatske
naprave HKSI**

za nadzor vlažnosti zraka in samodejno prezračevanje garaže, plastično ohišje v čisto beli RAL 9010

Velikosti in vgradni podatki

HST 42

Pogon za stensko montažo

Navpični prerez

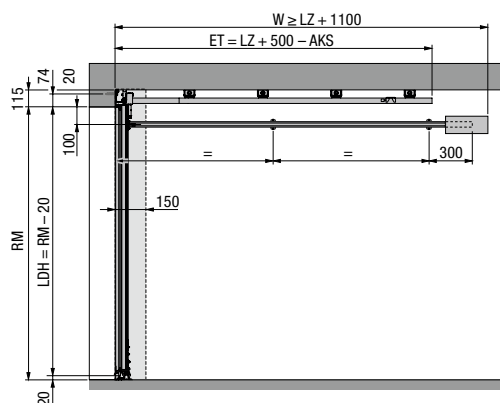

Pogon za stropno montažo

Navpični prerez

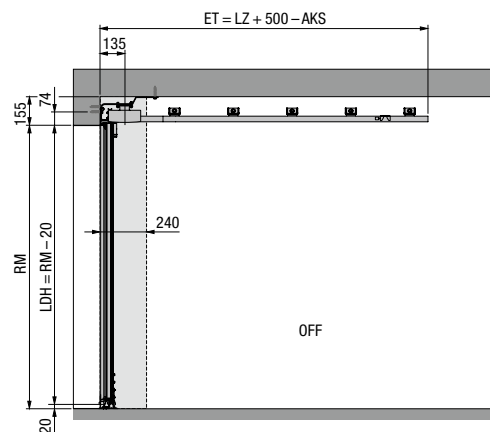

Okovje ES (enojno vodilo, pogon za stensko montažo)

Vodoravni prerez

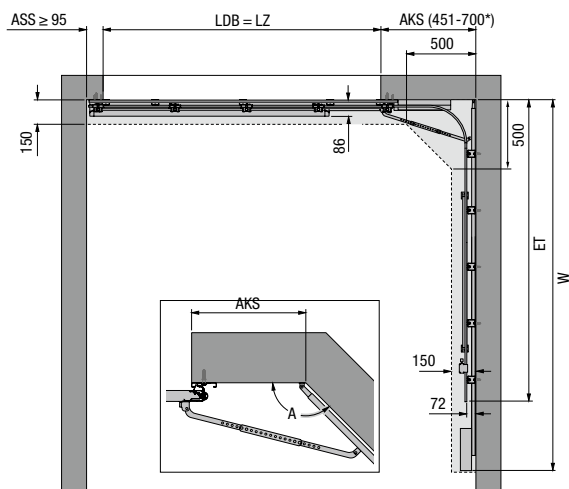

Okovje ES (enojno vodilo, pogon za stropno montažo A)

Vodoravni prerez

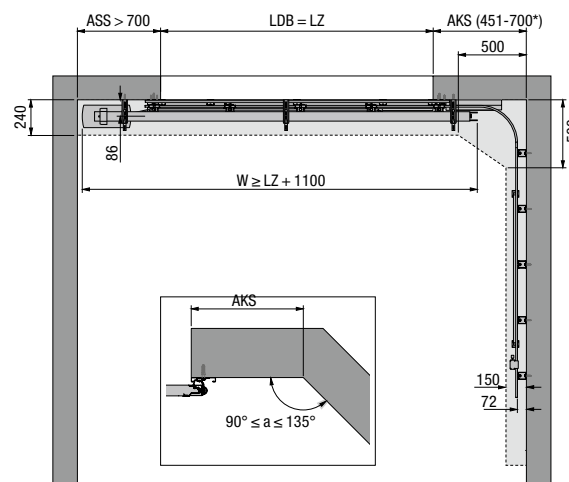

Okovje DS (dvojno vodilo, pogon za stensko montažo)

Vodoravni prerez

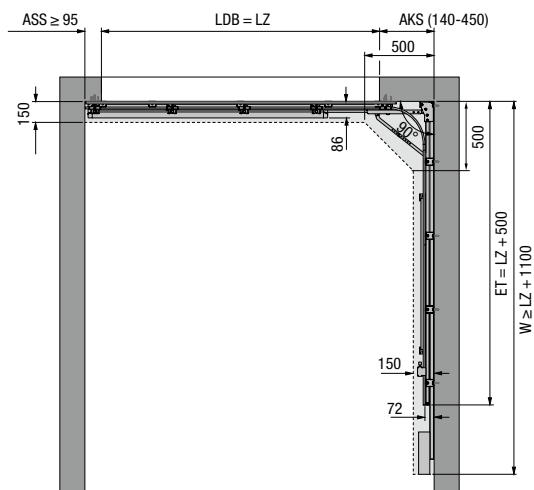

Okovje ES (enojno vodilo, pogon za stropno montažo B)

Vodoravni prerez

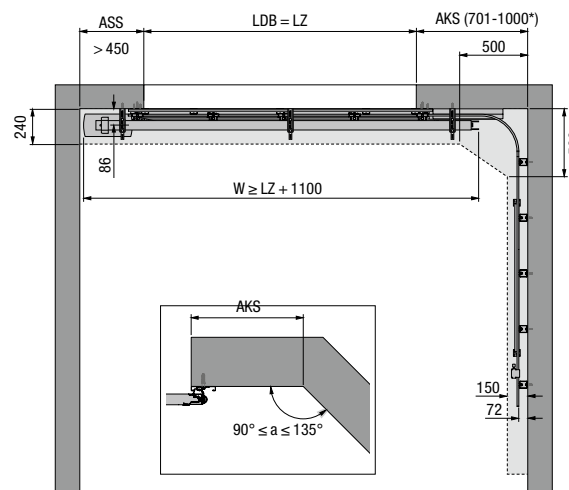

Doživite kakovost Hörmann pri novogradnji in prenovi

S pomočjo podjetja Hörmann lahko brezskrbno načrtujete. Rešitve pri gradnji objektov, ki so vam na voljo, so kar najboljše medsebojno usklajene in za vsako področje ponujajo vrhunske izdelke z visoko stopnjo funkcionalnosti.

GARAŽNA VRATA. POGONI VRAT. VHODNA VRATA. SOBNA VRATA. JEKLENA VRATA. OKVIRJI.



Prikazana vrata so delno opremljena s posebno opremo, zato ne ustrezajo vedno standardni izvedbi. Prikazane barve in površine lahko odstopajo zaradi tiskarsko-tehničnih vzrokov. Avtorske pravice zaščitene. Ponatis, tudi izvlečki, samo z našim dovoljenjem. Pridržana je pravica do sprememb.