



Dvižna vrata Berry

Najpogosteje kupljena garažna vrata v Evropi

HÖRMANN



Ekskluzivno oblikovanje vrat

Z motivom 905 lahko oblikujete čelno stran garaže povsem v skladu z vašimi željami in osebnim arhitekturnim stilom. Izdelana jeklena konstrukcija podboja, namenjena za vgraditev polnila na mestu vgradnje, predstavlja solidno tehnično osnovo za nadaljnjo izgradnjo. Samo vaš osebni okus odloča o vrsti polnila. Tako boste svoja garažna vrata harmonično vključili v celosten videz fasade.

Motiva 902 in 905 so vam na voljo tudi s praktično izvedbo osebnega prehoda, ki vam olajša dostop v garažo, ne da bi morali odpreti garažna vrata.

◀ Motiv 905 za vgradnjo polnila na mestu vgradnje

◀ Motiv 902 temnosiva RAL 7040 z osebnim prehodom

▼ Motiv 914 standardno bela RAL 9016



Barve po izbiri

Jeklena vrata z barvnim poliestrskim osnovnim prašnim premazom. Pocinkana vratna krila so vse do prereznih robov optimalno zaščitena pred vremenski vplivi in korozijo. Ti jekleni motivi so vam na voljo serijsko v posebno cenovno ugodni standardno beli, v 7 prednostnih barvah po isti ceni kot tudi v približno 200 barvah barvne lestvice RAL.

Vrata za skupinske garaže

Dvižna vrata Berry so primerna tudi za zapiranje parkirnih mest v skupinskih garažah. Prezračevalne odprtine (ca. 30% površine vrat) zagotavljajo vedno optimalno zračenje.

Jeklena vrata

Motiv	902	905	914
Standardno bela RAL 9016, 7 prednostnih barv, RAL po izbiri	•		•
Na voljo sta osebni prehod in stranska vrata	•	•	
Optimalno za podzemne in skupinske garaže			•
širina maks. (mm)	3250 (5000*)	3000 (5000*)	3000
višina maks. (mm)	2750	2500	2750

* Kot dvizna vrata Berry N500, motiv 405 oz. 402, več informacij vam je na voljo v brošuri Dvojna garažna vrata in vrata za skupinske garaže



1 Zaščita pred ukleščanjem

Fleksibilne plastične letve med vratnim krilom in podbojem (ni stika jeklo na jeklo) kot tudi dodatni zaščitni pokrovi nad dviznimi ročicami zagotavljajo učinkovito zaščito pred ukleščanjem.

Hörmann patent



2 Večkratni vzmetni varnostni sistem

Če se zlomi katera od vzmeti, varujejo vrata pred padcem ostale vzmeti. Razmik med zavoji vzmeti je tako minimalen, da so tudi otroški prsti zavarovani pred ukleščanjem.

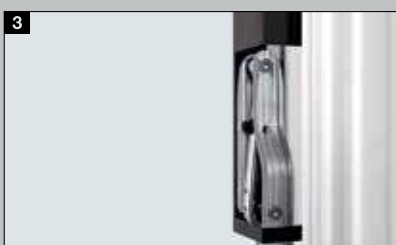

3 Udobno zapiranje

S pomočjo specialno oblikovane dvizne ročice se vrata sama zaprejo.



4 Protivlomno z edinstvenim zapahom z vrtljivim zatikom

Pri tem načinu zapahnitve se kotni deli vratnega krila fiksno pritisnejo na podboj, tako da je dvigovanje praktično nemogoče. Z dodatno opremo, ki se enostavno montira, lahko vrata dodatno zapahnete tudi navzgor.

Hörmann patent

Območje velikosti N 80

2750						
2625						
2500						
2375						
2250						
2125						
2000						
1875						
	2000	2250	2500	2625	3000	3250
	širina vrat (BRB)					

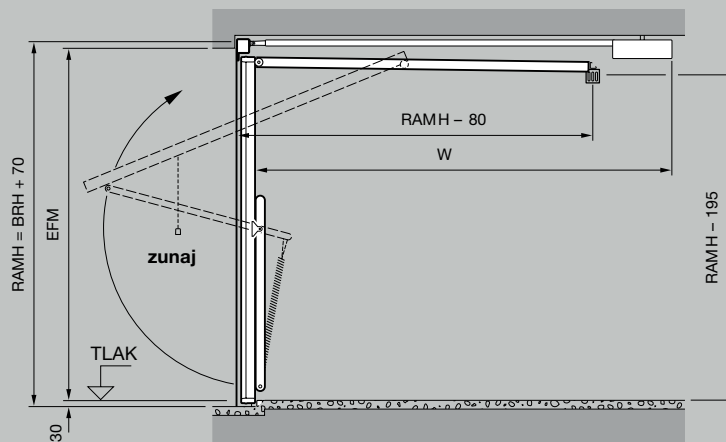

Standardne velikosti N 80 za enojne garaže*

Mere za naročilo		Zunanja mera okvirja		Svetla mera prehoda**		Vgradnja za odprtino			Vgradnja v odprtino		
BRB	BRH	RAMB	RAMH	LDB	LDH	EFM širina (EBB)	x	EFM višina (EBH)	FM širina	x	FM višina
2250	1920	2355	1990	2110	1800	2250 (2215 - 2340)	x	1920 (1890 - 1950)	2375	x	1970
	2000	2355	2070	2110	1880	2250 (2215 - 2340)	x	2000 (1970 - 2030)	2375	x	2050
	2075	2355	2145	2110	1955	2250 (2215 - 2340)	x	2075 (2045 - 2105)	2375	x	2125
	2125	2355	2195	2110	2005	2250 (2215 - 2340)	x	2125 (2095 - 2155)	2375	x	2175
2375	1920	2480	1990	2235	1800	2375 (2340 - 2465)	x	1920 (1890 - 1950)	2500	x	1970
	2000	2480	2070	2235	1880	2375 (2340 - 2465)	x	2000 (1970 - 2030)	2500	x	2050
	2075	2480	2145	2235	1955	2375 (2340 - 2465)	x	2075 (2045 - 2105)	2500	x	2125
	2125	2480	2195	2235	2005	2375 (2340 - 2465)	x	2125 (2095 - 2155)	2500	x	2175
	2250	2480	2320	2235	2130	2375 (2340 - 2465)	x	2250 (2220 - 2280)	2500	x	2300
	2375	2480	2445	2235	2255	2375 (2340 - 2465)	x	2375 (2345 - 2405)	2500	x	2425
2500	1920	2605	1990	2360	1800	2500 (2465 - 2590)	x	1920 (1890 - 1950)	2625	x	1970
	2000	2605	2070	2360	1880	2500 (2465 - 2590)	x	2000 (1970 - 2030)	2625	x	2050
	2075	2605	2145	2360	1955	2500 (2465 - 2590)	x	2075 (2045 - 2105)	2625	x	2125
	2125	2605	2195	2360	2005	2500 (2465 - 2590)	x	2125 (2095 - 2155)	2625	x	2175
	2250	2605	2320	2360	2130	2500 (2465 - 2590)	x	2250 (2220 - 2280)	2625	x	2300
	2375	2605	2445	2360	2255	2500 (2465 - 2590)	x	2375 (2345 - 2405)	2625	x	2425
	2500	2605	2570	2360	2380	2500 (2465 - 2590)	x	2500 (2470 - 2530)	2625	x	2550
2625	1920	2730	1990	2360	1800	2625 (2590 - 2715)	x	1920 (1890 - 1950)	2750	x	1970
	2000	2730	2070	2360	1880	2625 (2590 - 2715)	x	2000 (1970 - 2030)	2750	x	2050
	2075	2730	2145	2360	1955	2625 (2590 - 2715)	x	2075 (2045 - 2105)	2750	x	2125
	2125	2730	2195	2360	2005	2625 (2590 - 2715)	x	2125 (2095 - 2155)	2750	x	2175
	2250	2730	2320	2360	2130	2625 (2590 - 2715)	x	2250 (2220 - 2280)	2750	x	2300
2750	1920	2855	1990	2360	1800	2750 (2715 - 2840)	x	1920 (1890 - 1950)	2875	x	1970
	2000	2855	2070	2360	1880	2750 (2715 - 2840)	x	2000 (1970 - 2030)	2875	x	2050
3000	1920	3105	1990	2360	1800	3000 (2965 - 3090)	x	1920 (1890 - 1950)	3125	x	1970
	2000	3105	2070	2360	1880	3000 (2965 - 3090)	x	2000 (1970 - 2030)	3125	x	2050

Berry dvizna vrata N500 do 5000 mm širine in ostale motive vrat najdete v brošuri Dvojna garažna vrata in vrata za skupinske garaže

Tip vrat N 80 za enojne garaže

Vodoravni prerez vgradnje za odprtino

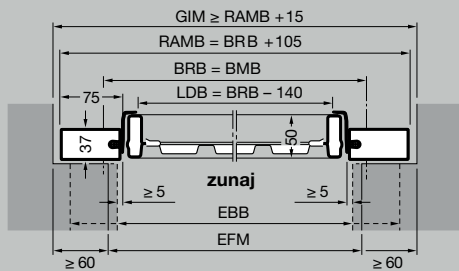

Vertikalni prerez vrat s spodnjo pripiro

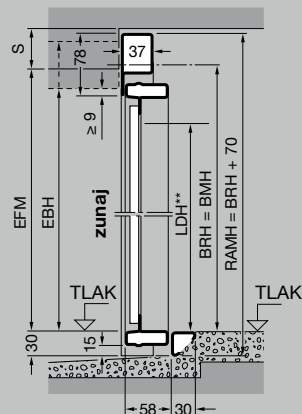

Vertikalni prerez vrat brez spodnje pripiro

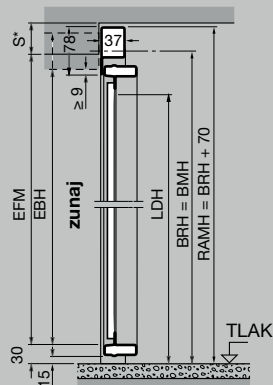

Vodoravni prerez vgradnje v odprtino

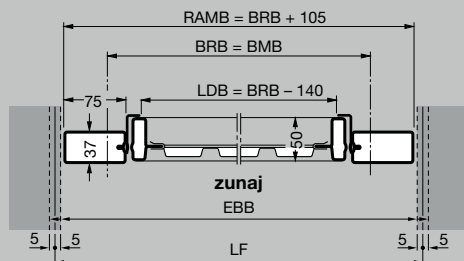

Vertikalni prerez vrat s spodnjo pripiro

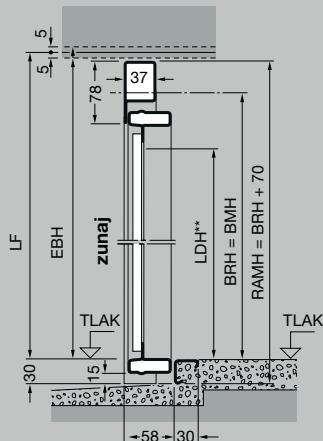

Vertikalni prerez vrat brez spodnje pripiro

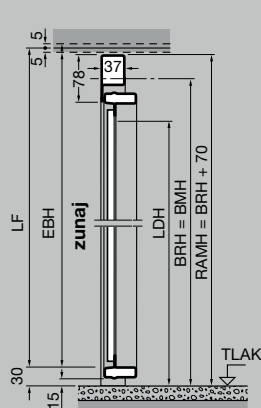

Mere v mm

Razlage

BMB mera za naročilo širina
 BMH mera za naročilo višina
 BRB gradbeni standard širina
 BRH gradbeni standard višina

RAMB zunanja mera okvirja širina
 RAMH zunanja mera okvirja višina

LDB svetla širina prehoda
 LDH svetla višina prehoda

GIM notranja mera garaže

EFM priporočljiva končna mera
 LF svetla končna mera
 FM končna mera

EBB območje vgradnje širina
 EBH območje vgradnje višina
 TLAK zgornji rob končne višine tal

W celotna dolžina pogona ProMatic / SupraMatic

3200 mm do višine vrat 2500 mm

3450 mm do višine vrat 2750 mm

S potreben prostor na prekladi z jeklenim polnilom ≥ 50 mm
 motiv 905, 941 ≥ 65 mm
 z lesenim polnilom ≥ 65 mm

Vrata z masko za prenavo

V širino je lahko končna mera manjša za največ 10 mm. V višino je lahko končna mera pri vgradnji s spodnjo pripiro manjša za največ 10 mm. Pri vratih z neprekinjenimi tlemi (podboj na TLAK) je potrebno končni meri prišteti 30 mm.

Upoštevajte:

* Odvisno od motiva vrat
 ** LDH za vrata s spodnjo pripiro

VELIKOSTI IN VGRADNI PODATKI

Standardne velikosti F80 za montažne garaže*

Mere za naročilo		Zunanja mera okvirja		Svetla mera prehoda**		Svetla končna mera* (področje vgradnje)		
BRB	BRH	RAMB	RAMH	LDB	LDH	širina	x	višina
2325	1905	2459	2008	2185	1785	2399 – 2439	x	1948 – 1968
2350	1935	2484	2038	2210	1815	2424 – 2464	x	1978 – 1998
2375	2045	2509	2148	2235	1925	2449 – 2489	x	2088 – 2108
2375	2075	2509	2178	2235	1955	2449 – 2489	x	2118 – 2138
2425	2075	2559	2178	2285	1955	2499 – 2539	x	2118 – 2138
2455	1905	2589	2008	2315	1785	2529 – 2569	x	1948 – 1968
2480	1935	2614	2038	2340	1815	2554 – 2594	x	1978 – 1998
2485	2045	2619	2148	2345	1925	2559 – 2599	x	2088 – 2108
2500	2075	2634	2178	2360	1955	2574 – 2614	x	2118 – 2138
2500	2100	2634	2203	2360	1980	2574 – 2614	x	2143 – 2163
2560	2125	2694	2228	2420	2005	2634 – 2674	x	2168 – 2188
2570	2125	2704	2228	2430	2005	2644 – 2684	x	2168 – 2138
2590	2075	2724	2178	2450	1955	2664 – 2704	x	2118 – 2138
2590	2125	2724	2228	2450	2005	2664 – 2704	x	2168 – 2188
2705	2125	2839	2228	2565	2005	2779 – 2819	x	2168 – 2188
2715	2075	2849	2178	2575	1955	2789 – 2829	x	2118 – 2138
2720	2200	2854	2303	2580	2080	2794 – 2834	x	2243 – 2263
2730	2125	2864	2228	2590	2005	2804 – 2844	x	2168 – 2188

Namestitev sider

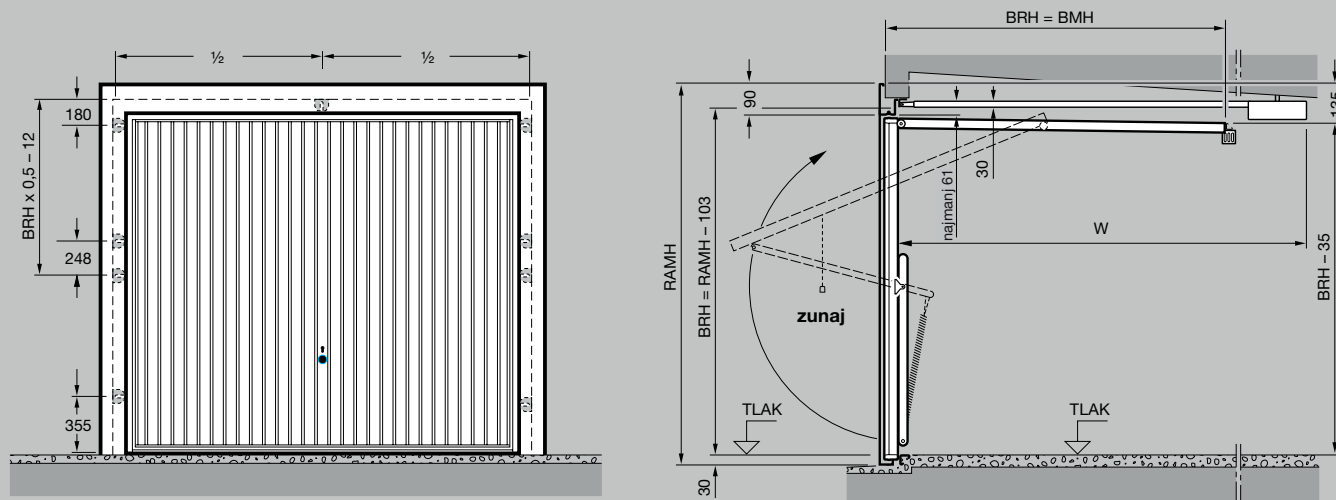

Montaža z vložki
(min. 75 mm globine špalete)

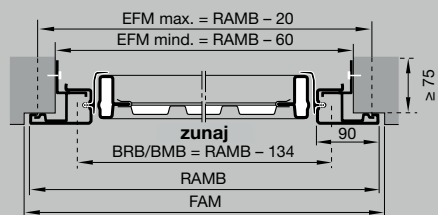

Montaža z vložki za vrata s spodnjo pripiro

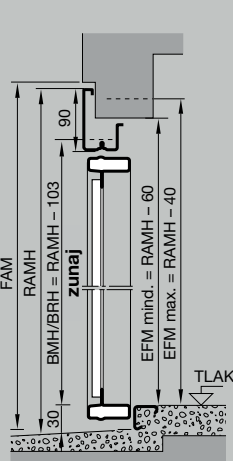

Montaža z vložki brez spodnje pripire

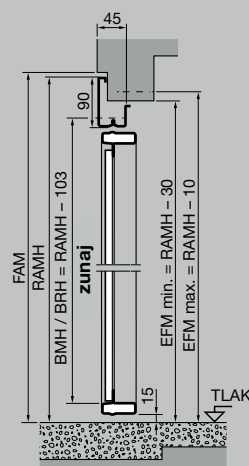

Montaža s sponkami brez spodnje pripire

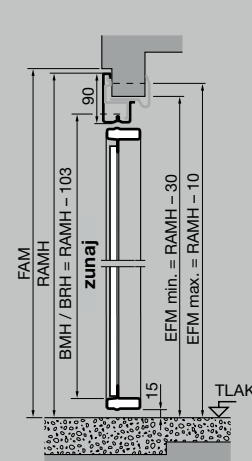

Montaža s sponkami
(min. 50 mm, maks. 100 mm globine špalete)

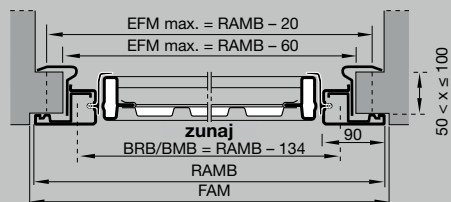

1-krilna stranska vrata s kotnim podbojem

Vertikalni prerez vrat brez spodnje pripire

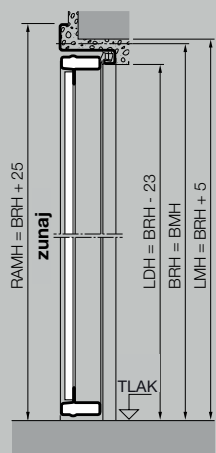

2-krilna stranska vrata s kotnim podbojem

Vertikalni prerez vrat s spodnjo pripiro

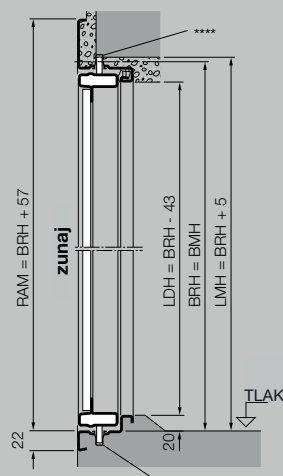

Vodoravni prerez

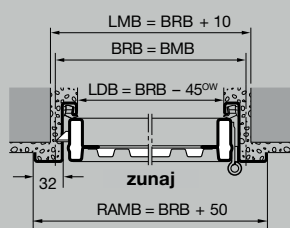

Vodoravni prerez

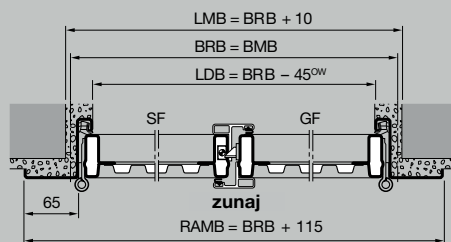

Standardne velikosti 1-krilnih stranskih vrat s kotnim podbojem

Mere za naročilo		Svetla mera zidu		Svetla mera prehoda s spodnjo pripiro***		Višina kljuke (ca.)
BRB	BRH	LMB	LMH	LDB	LDH	od OFF
875	1875	885	1880	830	1837	990
	2000	885	2005	830	1962	1050
	2125	885	2130	830	2087	1115
1000	2000	1010	2005	955	1962	1050
	2125	1010	2130	955	2087	1115

Nestandardne velikosti in izvedbe po naročilu, maksimalno območje velikosti (BR): 1250 x 2375 mm.

Standardne velikosti z jeklenim polnilom in velikosti za vgradnjo polnila na mestu vgradnje so standardno dobavljene za vgradnjo na zunanji strani. S prestavitvijo okovja je možna tudi pritrditev na notranji strani. Motivi z lesenim polnilom, montiranim na okvir vratnega krila, so možni samo za vgradnjo na zunanji strani.

Območje velikosti za 2-krilna stranska vrata s kotnim podbojem

širina (BRB) 1300 do 2500 mm
višina (BRH) 1750 do 2250 mm

Dobava standardno za vgradnjo na zunanji strani, aktivno krilo desno, vgradnjo na notranji strani oz. razporeditev aktivnega krila levo je potrebno je navesti pri naročilu!

Razlage

BMB mera za naročilo širina
BMH mera za naročilo višina
BRB gradbeni standard širina
BRH gradbeni standard višina

LMB svetla mera zidu širina
LMH svetla mera zidu višina

RAMB zunanja mera okvirja širina
RAMH zunanja mera okvirja višina

LDB svetla širina prehoda
LDH svetla višina prehoda

Svetla širina prehoda se zmanjša pri odpiralnem kotu, manjšem od 180°.

W celotna dolžina pogona ProMatic / SupraMatic

3200 mm do višine vrat
2500 mm

TLAK zgornji rob končne višine tal
OW odpiralni kot 180°

RSL letev za zaščito pred dežjem

SF pasivno krilo
GF aktivno krilo

Upoštevejte:

- * Odvisno od motiva vrat
- ** LDH za vrata brez spodnje pripire +30 mm
- *** LDH za stranska vrata brez spodnje pripire
1-krilna +15 mm,
2-krilna + 20mm
- **** na področju U-profila robnega zapaha potreben izrez na mestu vgradnje

Vgradne variante za stranska vrata

Vgradnja na zunanji strani z odpiranjem navzven

1-krilna

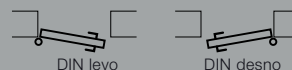

2-krilna



Vgradnja na notranji strani z odpiranjem navznoter

1-krilna

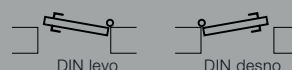

2-krilna



Pri vratih za vgradnjo na notranji strani je potrebno načeloma odstraniti spodnji prislonski kotnik oz. transportni kotnik in poskrbeti za odvod vode navzven. Vrata na zunanji strani je bolje vgraditi od zunaj. **7**

VELIKOSTI IN VGRADNI PODATKI

1-krilna stranska vrata s slepim podbojem 65

Vertikalni prerez vrat brez spodnje pripiro

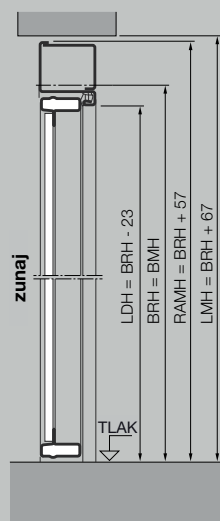

2-krilna stranska vrata s slepim podbojem 65

Vertikalni prerez vrat s spodnjo pripiro

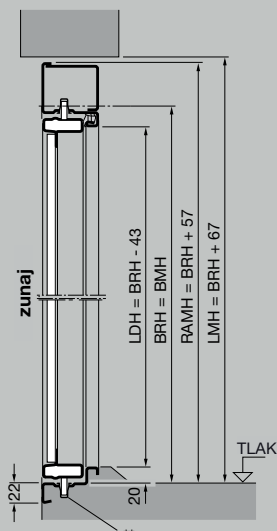

Vodoravni prerez

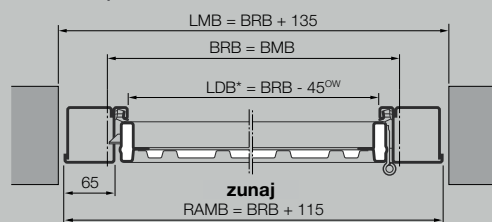

Vodoravni prerez

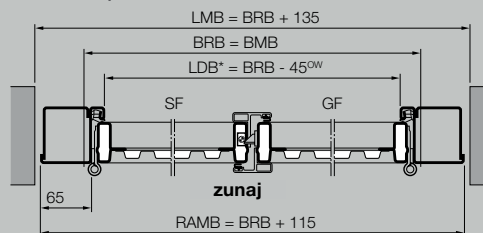

Standardne velikosti 1-krilnih stranskih vrat s slepim podbojem 65

Mere za naročilo		Svetla mera zidu		Svetla mera prehoda s spodnjo pripiro*		Višina kljuke (ca.)
BRB	BRH	LMB	LMH	LDB	LDH	od OFF
875	1875	1010	1942	830	1837	990
	2000	1010	2067	830	1962	1050
	2125	1010	2192	830	2087	1115
1000	2000	1135	2067	955	1962	1050
	2125	1135	2192	955	2087	1115

Nestandardne velikosti in izvedbe po naročilu, maksimalno območje velikosti (BR): 1250 × 2375 mm.

Standardne velikosti z jeklenim polnilom in velikosti za vgradnjo polnila na mestu vgradnje so standardno dobavljene za vgradnjo na zunanji strani. S prestavitvijo okovja je možna tudi pritrditev na notranji strani. Motivi z lesenim polnilom, montiranim na okvir vratnega krila, so možni samo za vgradnjo na zunanji strani.

Območje velikosti za 2-krilna stranska vrata s kotnim podbojem 65

širina (BRB) 1300 do 2500 mm
višina (BRH) 1750 do 2250 mm

Dobava standardno za vgradnjo na zunanji strani, aktivno krilo desno, vgradnjo na notranji strani oz. razporeditev aktivnega krila levo je potrebno je navesti pri naročilu!

1-krilna stranska vrata s slepim podbojem 32

Vertikalni prerez vrat s spodnjo pripiro

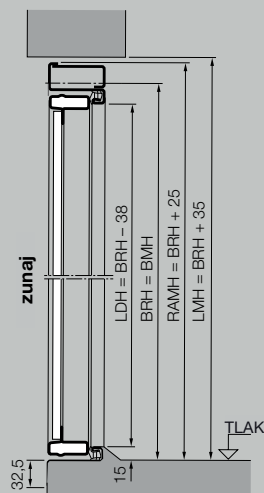

Stranska vrata 1-krilna

Vertikalni prerez vrat s spodnjo pripiro

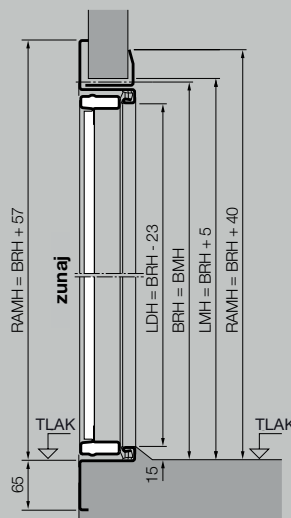

Vodoravni prerez

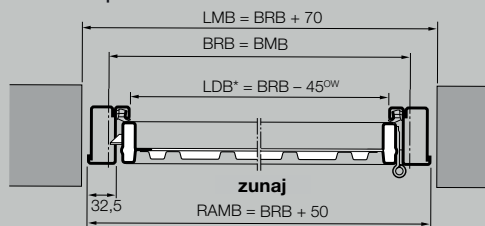

Vodoravni prerez

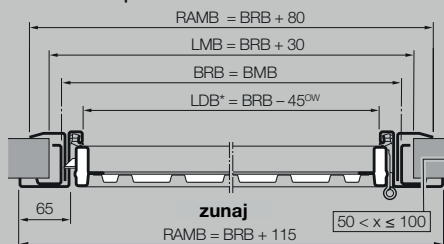

Standardne velikosti 1-krilnih stranskih vrat s slepim podbojem 32 / podbojem s sponkami

Mere za naročilo		Svetla mera zidu		Svetla mera prehoda s spodnjo pripiro*		Višina kljčke (ca.)
BRB	BRH	LMB	LMH	LDB	LDH	od OFF
875	1875	945	1910	830	1837	990
	2000	945	2035	830	1962	1050
	2125	945	2160	830	2087	1115
1000	2000	1070	2035	955	1962	1050
	2125	1070	2160	955	2087	1115

Nestandardne velikosti in izvedbe po naročilu, maksimalno območje velikosti (BR): 1250 × 2375 mm.

Standardne velikosti z jeklenim polnilom in velikosti za vgradnjo polnila na mestu vgradnje so standardno dobavljene za vgradnjo na zunanji strani. S prestavitvijo okovja je možna tudi pritrditev na notranji strani. Motivi z lesenim polnilom, montiranim na okvir vratnega krila, so možni samo za vgradnjo na zunanji strani.

Razlage

BMB mera za naročilo širina
 BMH mera za naročilo višina
 BRB gradbeni standard širina
 BRH gradbeni standard višina

LMB svetla mera zidu širina
 LMH svetla mera zidu višina

LDB svetla širina prehoda
 LDH svetla višina prehoda

Svetla širina prehoda se zmanjša pri odpiralnem kotu, manjšem od 180°.

TLAK zgornji rob končne višine tal
 OW odpiralni kot 180°

SF pasivno krilo
 GF aktivno krilo

Upoštevajte:

* LDH za stranska vrata brez spodnje pripiro
 1-krilna +15 mm,
 2-krilna +20mm

** na področju U-profila robnega zapaha potreben izrez na mestu vgradnje

Vgradne variante za stranska vrata

Vgradnja na zunanji strani z odpiranjem navzven

1-krilna



2-krilna



Vgradnja na notranji strani z odpiranjem navznoter

1-krilna

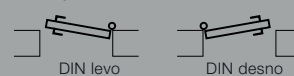

2-krilna

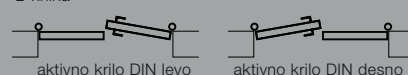

Pri vratih za vgradnjo na notranji strani je potrebno načeloma odstraniti spodnji prislonski kotnik oz. transportni kotnik in poskrbeti za odvod vode navzven. Vrata na zunanji strani je bolje vgraditi od zunaj.



Doživite kakovost Hörmann pri novogradnji in prenovi

S pomočjo podjetja Hörmann lahko brezskrbno načrtujete. Rešitve pri gradnji objektov, ki so vam na voljo, so kar najboljše medsebojno usklajene in nudijo za vsako področje vrhunske izdelke z visoko stopnjo funkcionalnosti.

- **Garažna vrata**

Optimalno usklajena z vašim osebnim arhitekturnim stilom: dvizna ali sekcijska garažna vrata iz jekla ali lesa.

- **Pogoni vrat**

Uživajte izjemno udobje in protivlomno varnost s Hörmann pogoni za garažna in dvoriščna vrata. Udobje Hörmann pogonov vrat pa lahko uživate tudi v svojih bivalnih prostorih.

- **Vhodna vrata**

V našem obsežnem programu aluminijastih vhodnih vrat boste našli ustrezen motiv po svojih željah.

- **Sobna vrata**

Kakovostna lesena in steklena vrata dajejo vašemu domu izjemno prijetnost in se harmonično vključujejo v celostno podobo vaših lastnih štirih sten.

- **Jeklena vrata**

Solidna vrata za vse prostore vaše hiše, od kleti do podstrešja.

- **Podboji**

Izberite iz obsežnega programa za novogradnjo, razširitev in prenavo.



Garažna vrata in pogoni



Sobna vrata in pogoni vrat



Jeklena vrata

Hörmann – kakovost brez kompromisov



Hörmann KG Amshausen, Nemčija



Hörmann KG Antriebstechnik, Nemčija



Hörmann KG Brandis, Nemčija



Hörmann KG Brockhagen, Nemčija



Hörmann KG Dissen, Nemčija



Hörmann KG Eckelhausen, Nemčija



Hörmann KG Freisen, Nemčija



Hörmann KG Ichtershausen, Nemčija



Hörmann KG Werne, Nemčija



Hörmann Alkmaar B.V., Nizozemska



Hörmann Legnica Sp. z o.o., Poljska



Hörmann Beijing, Kitajska



Hörmann Tianjin, Kitajska



Hörmann LLC, Montgomery IL, USA



Hörmann Flexon LLC, Burgettstown PA, USA



Shakti Hörmann Pvt. Ltd., Indija

Kot edini proizvajalec na mednarodnem trgu ponuja Hörmann vse pomembne sestavne elemente iz ene roke. Proizvodnja teh elementov poteka v zelo specializiranih tovarnah in temelji na najnovejših tehničnih dosežkih. S pomočjo prodajne in servisne mreže, ki pokriva vsa področja Evrope ter s prisotnostjo v Ameriki in v Aziji, je Hörmann vaš močan mednarodni partner za zelo kakovostne sestavne elemente. S kakovostjo brez kompromisov.

GARAŽNA VRATA

POGONI

INDUSTRIJSKA VRATA

NAKLADALNA TEHNIKA

NOTRANJA VRATA

OKVIRJI

Hörmann Slovenija, d.o.o

Petrovče 115 b
3301 Petrovče
Tel.: 03/71 20 600
Fax: 03/71 20 620

E-pošta: info@hormann.si

PE Ljubljana

Letališka cesta 29 c
1000 Ljubljana
Tel.: 01/24 45 680
Fax: 01/24 45 684

Splet: www.hormann.si

PE Maribor

Kavčičeva ulica 11
2000 Maribor
Tel.: 02/48 00 141
Fax: 02/48 00 140

#ljubimovrata

HÖRMANN